

# MANUAL DE INSTALAÇÃO PARA PORTAS SOCIAIS

Manual de Instalación puertas sociais  
C01111



## CONTEÚDO

Código C0111  
Rev.00  
09/2020

01	<b>Instruções de segurança</b> Instrucciones de seguridad
02	<b>Componentes do mecanismo</b> Componentes do mecanismo
03	<b>Vista seccional da trilha e da cobertura</b> Vista seccional de la trilha y la cubierta
04	<b>Processo de instalação</b> Proceso de Instalación
05	<b>Características do produto e especificações técnicas</b> Características del producto y especificaciones técnicas
06	<b>Lista de componentes</b> Lista de componentes
07	<b>Corte e instalação da via</b> Corte e instalación de la vía
08	<b>Instalação de motor, controle e esticador da correia</b> Instalación de motor, control y polea loca
09	<b>Instalação da tampa</b> Instalación de Tapón
10	<b>Instalação de suspensão</b> Instalación de suspensión
11	<b>Instalação e ajuste de folhas da porta</b> Instalación y ajuste de hojas de puerta
12	<b>Instalação da correia de uma só abertura</b> Instalación de la correa de una solo apertura
13	<b>Instalação da correia com dupla abertura</b> Instalación de la correa con doble apertura
14	<b>Tabela de longitude da correia</b> Tabla de longitud de la correa
15	<b>Ajuste da polia louca</b> Ajuste de la polea loca
16	<b>Instalação de guia de folhas de abertura</b> Instalación de guiador de hoja de puerta
17	<b>Instalação de trava eletrônica</b> Instalación de radar
18	<b>Conexão de motor, central de comando e interruptor de potência</b> Conexión de motor, central de comando y interruptor de potencia
19-20	<b>Detalhes do terminal de central de comando</b> Detalles de la terminal de central de comando
21	<b>Conexão de radar</b> Conexión de sensor
22	<b>Conexão de teclado de acesso</b> Conexión de teclado de acceso
23	<b>Conexão de teclado de acesso</b> Conexión de teclado de acceso
24	<b>Conexão de bloqueio</b> Conexión de enclavamiento
25	<b>Conexão de fotocélula</b> Conexión de célula fotoeléctrica
26	<b>Conexão de Bateria</b> Conexión de Bateria
27	<b>Conexão de bloqueio eletrônico</b> Conexión de bloqueo electrónico
28	<b>Conexão de controle remoto</b> Conexión de control remoto
29	<b>Solução de problemas</b> Solución de problemas

## INSTRUÇÕES DE SEGURANÇA INSTRUCCIONES DE SEGURIDAD

- Os conteúdos e as categorias que um usuário deve respeitar se apresentam e descrevem mediante as seguintes expressões gráficas.  
Los contenidos y las categorías que un usuario debe respetar se presentan y describen mediante las siguientes expresiones gráficas.

**Advertência** O mau funcionamento pode causar lesões inclusive a morte do operador.  
**Advertência** El mal funcionamiento puede causar lesiones incluso la muerte al operador.

**Precauções** O mau funcionamento pode causar lesões inclusive danos físicos ao operador.  
**Precaución** El mal funcionamiento puede causar lesiones incluso la pérdida física del operador.

**Isso significa que o conteúdo está proibido.**  
**Esto significa que el contenido está prohibido.**

**Isso significa que o conteúdo é obrigatório.**  
**Esto significa que el contenido es obligatorio.**

### PRECAUÇÕES PRECAUCIONES

- Instalação e ajustes devem ser conduzidos de acordo com o manual de instalação. Descuidos na instalação e nos ajustes levarão a acidentes como fogo, descargas elétricas ou quedas.  
Instalación y ajustes deben ser llevados de acuerdo con el manual de instalación, descuidos en la instalación y ajustes darán lugar a accidentes y fuego, descargar eléctricas o caídas.
- Durante a instalação nunca permita que o pedestre passe pela porta automática ou se aproxime do local de trabalho. Durante la instalación nunca permita que el peatón pase por la puerta automática próximo al local de trabajo.
- Nunca remodele as peças, do contrário ocasionará incêndios, descargas elétricas e quedas.  
Nunca remodele las piezas, de lo contrario se producirán incendios, descargas eléctricas o caídas.
- Nunca utilize a energia maior que a voltagem e a frequência estipuladas, do contrário produzirão descargas elétricas e incêndios.  
Nunca use la energía más allá del voltaje o la frecuencia estipulados, de lo contrario se producirán descargas eléctricas o incendios.
- O radar deve estar configurado e ajustado para assegurar que a área de abertura da porta esteja completamente no alcance de detecção do radar sem nenhuma área cega. Se o alcance de detecção é pequeno demais ou tem uma área cega, os pedestres serão atingidos ou espremidos pela porta, o que provocará lesões.  
El radar debe estar configurado y ajustado para asegurarse de que el área de apertura de la puerta caiga completamente en el rango de detección del radar sin ningún área ciega. Si el rango de detección es demasiado pequeño o tiene un área ciega, la puerta chocará o apretará a los peatones, lo que provocará lesiones.
- Ajuste a fotocélula para assegurar a região de detecção para a área de passagem da folha da porta, do contrário os pedestres serão atingidos ou espremidos pela porta, ocasionando lesões.  
Arregle la fotocélula para asegurar la detección del alcance del área para caminar de la hoja de la puerta, de lo contrario el peatón colidirá o será exprimido por la hoja de la puerta, ocasionando lesiones.





## PRECAUÇÕES

### PRECAUCIONES



Nunca use a porta em locais que estejam ou sujeitos à umidade, vibração ou gases corrosivos, do contrário ocasionará incêndios, descargas elétricas ou quedas.

Nunca use la puerta en locales que sean sujetos a humedad, vibración o gases corrosivos, de lo contrario se producirán incendios, descargas eléctricas o caídas.



Assegure-se que está disponível um espaço de mais de 30 mm quando a porta se abra, do contrário, a folha da porta e a coluna vertical esmagarão os dedos, causando lesões.

Asegúrese de que esté disponible un espacio de más de 30 mm cuando se abra la puerta, de lo contrario, la hoja de la puerta y la columna vertical le apretarán el dedo, causando lesiones.



Nunca corte a energia quando a porta estiver em operação, do contrário poderá causar lesões aos pedestres. Nunca cortar la potencia cuando la puerta este en operación, de lo contrario puede causar lesiones en los peatones.



Por favor, utilize adesivos na folha da porta. Do contrário, causará lesões aos pedestres que não enxerguem a folha da porta.

Por favor utilice pegatinas en las hojas de la puerta. De lo contrario, causará lesiones al transeúnte que ha perdido de vista la hoja de la puerta.



Nunca instale uma cessório com a capacidade acima de >DC24V 300mA (corrente máxima permitida) para o central de comando, do contrário provocará incêndio.

Nunca instale un dispositivo eléctrico con la capacidad de >DC24V 300mA para el central de comando, de lo contrario producirá incendio.

## OUTRAS PRECAUÇÕES

### OTRAS PRECAUCIONES

- Nunca utilize uma folha de porta com o peso maior que o especificado, do contrário causará falhas. Nunca utiliza la hoja de la puerta con el peso mayor que especificado, de lo contrario puede ser un fracaso.
- Para a escolha de baterias.  
Para selecciones de baterías
  - Por favor, utilizar depois de carregar 24h.
  - Por favor, utilizar después de cargar 24 horas.
  - A vida em serviço das baterias é de 2-3 anos em ambientes com a temperatura de 0°C – 40°C. Temperaturas excessivas podem diminuir o tempo de vida das baterias.
  - La vida de servicio de la batería es de 2-3 años en ambientes con la temperatura de 0°C -40°C. Temperaturas excesivas pueden encortar el tiempo de vida de la batería.
  - Se depois de 24h de carga a bateria seguir sem funcionar, isso mostra que a vida útil expirou. Troque-a imediatamente.
  - Si después de 24 horas la batería sigue sin funcionar, muestra que la vida útil ha caducado. Reemplácelo inmediatamente.
  - Cheque as baterias a cada 6 meses.
  - Revise la batería a cada año.
- Para seleção da trava eletrônica:  
Nunca a utilize em ambientes que excedam uma temperatura ambiente entre 0°C e -40°C, do contrário isso pode causar mau funcionamento.  
Para selección de traba automático.  
Nunca utilice en ambientes que tenga exceso de temperatura de 0°C e -40°C, de lo contrario eso puede causar mal funcionamiento.
- Utilize a nossa marca de trava eletrônica e suportes especiais de instalação. Caso não utilize nossa trava, por favor assegure-se de utilizar uma trava de qualidade, ou terá um mau funcionamento da trava eletrônica.  
Utilice nuestra marca de cerradura electrónica e soporte especiales de instalación. Caso no utilice nuestra cerradura, por favor asegúrese de utilizar una cerradura de cualidad, o tendrás un mal funcionamiento de traba electrónico.

## COMPONENTES DO MECÂNISMO

### COMPONENTES MECÂNICO

#### ● Nome dos componentes

Nombre de los componentes

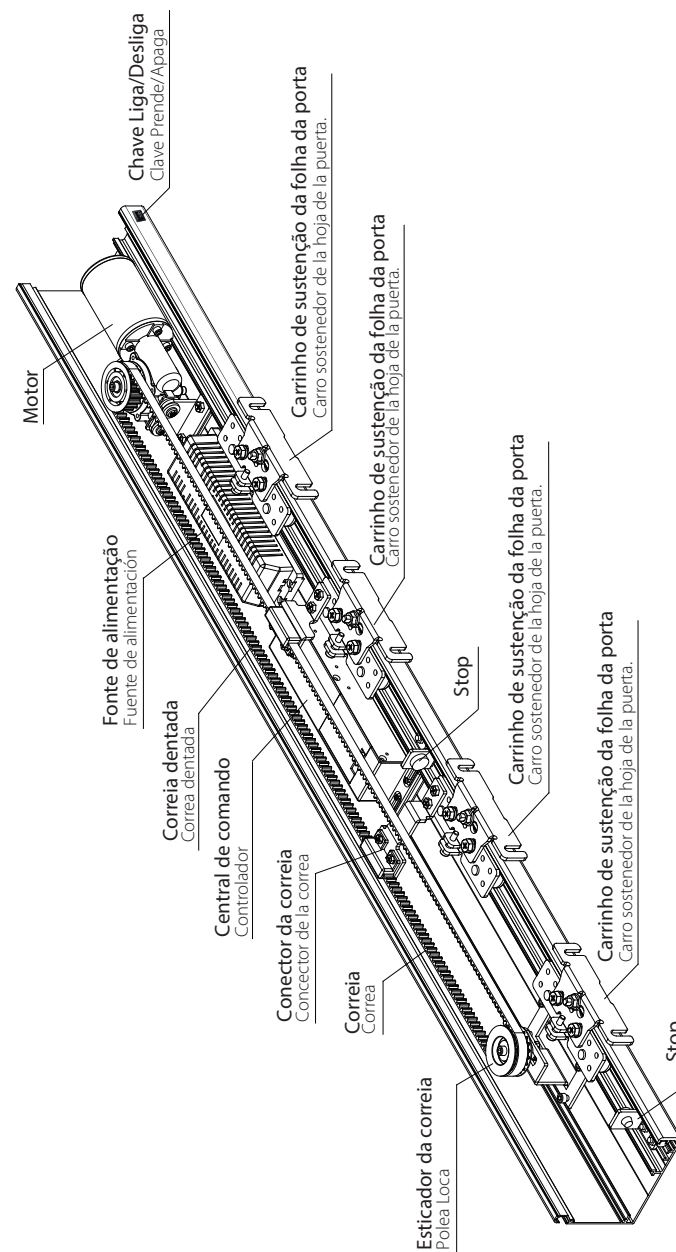

## VISTA EM CORTE DO TRILHO E TAMPA

VISTA SECCIONAL DE TRILHO Y CUBIERTA.

### ● Vista em corte

Vista seccional

**Cuidado:** Esta vista não está em uma escala de 1:1

Cuidado: Esta vista no está en una escala de 1:1

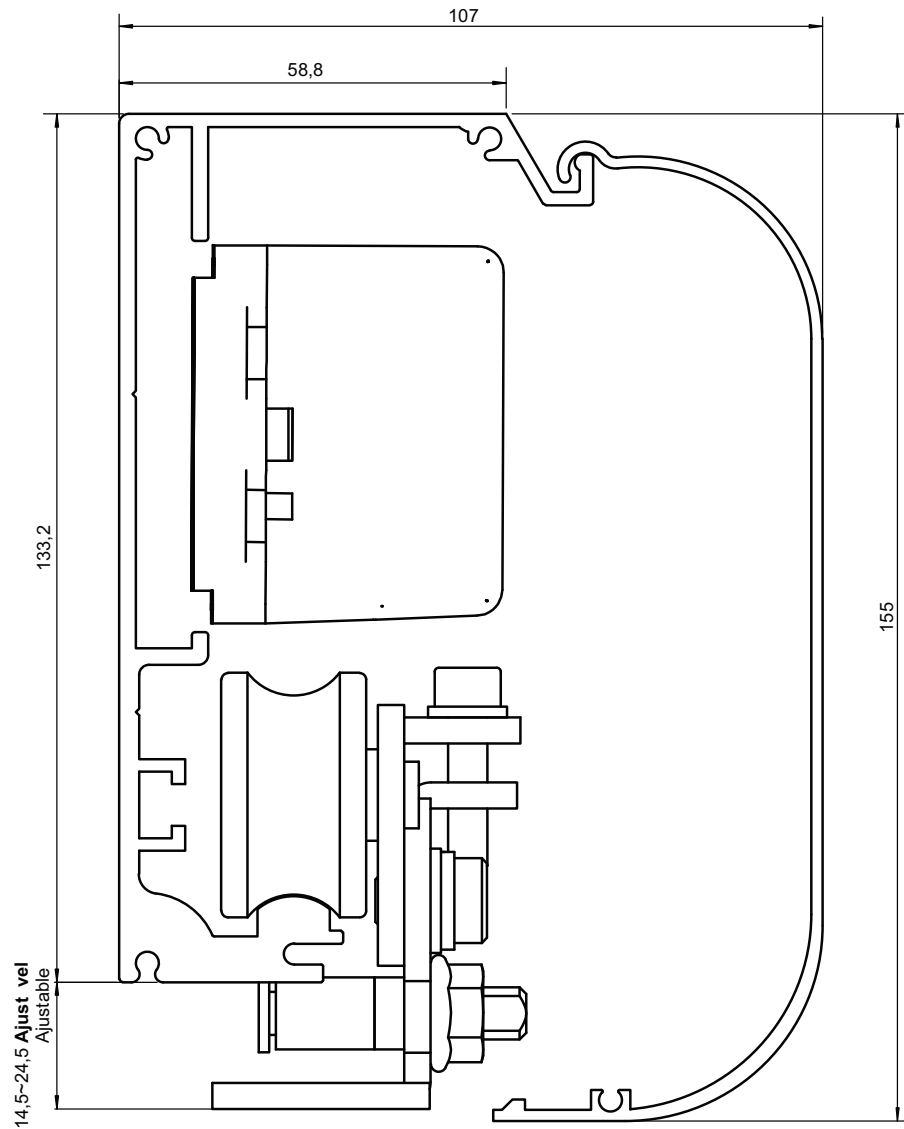

4

## SEQUÊNCIA DE INSTALAÇÃO

PROCESO DE INSTALACIÓN

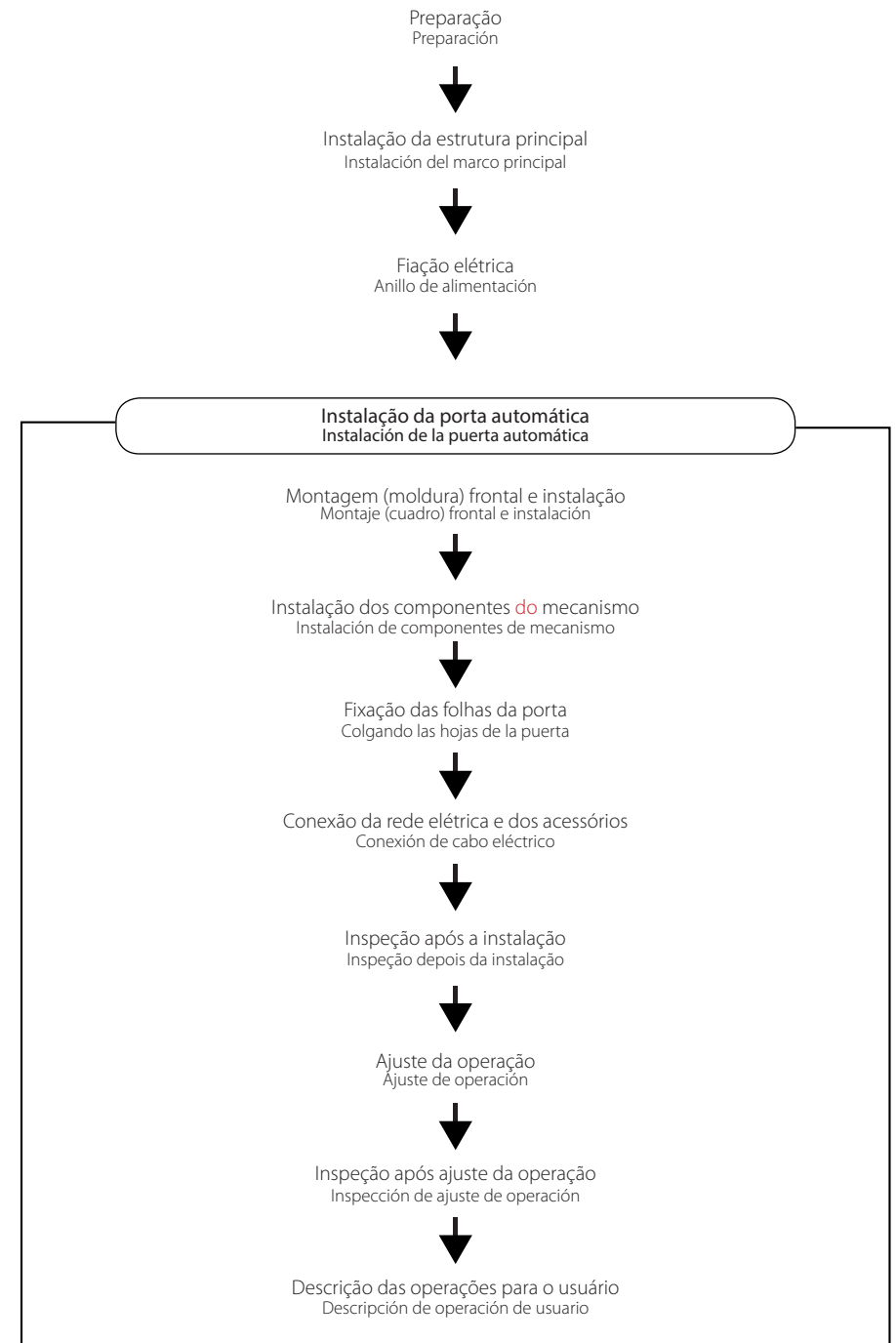

5

## CARACTERÍSTICA DO PRODUTO

### CARACTERÍSTICA DE PRODUCTO

- Microcontrolador inteligente e fabricação com maquinário de precisão  
Micro Control inteligente y fabricación de maquinaria de precisión
- Sistema de autoaprendizagem inteligente  
Sistema de autoaprendizaje inteligente
- Trilho compacto e robusto e projeto empregando peças em borracha para abertura e fechamento suave.  
Doble riel y diseño de goma, bajo ruido, apertura y cierre suave.
- Motor BLDC sem escovas, longo tempo de vida e alta potência.  
Motor DC sin escobillas, largo tiempo de vida y fuerte potencia.
- Receptor incorporado trabalhando com código de aprendizagem à distância.  
Receptor incorporado trabajando con código de aprendizaje a distancia.
- Vários terminais, trabalho com teclado de acesso, fotocélulas, bateria, intertravamento, chave comutadora, etc.  
Varios terminales, trabajo con teclado de acceso, fotocélula, Bateria, enclavamiento, interruptor de función, etc.







## ESPECIFICAÇÕES TÉCNICAS

### ESPECIFICACIÓN TÉCNICA

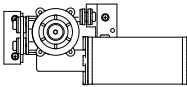
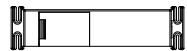
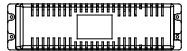
Especificação Especificación	<b>SLIDER - BLDC</b>	
Modo folha de porta Modo hoja de puerta	Folha simples - 1 folha Apertura simples	Folha Dupla - 2 folhas Doble apertura
Peso da folha da porta Peso de la hoja de la puerta	MAX 120 Kg	2 Folhas de 100Kg cada.
Largura da folha da porta Ancho de la hoja de la puerta	400-2000 mm	400-1650 mm
Tensão do motor Voltaje del motor	220 Vc.a.	
Velocidade de abertura Velocidad de Apertura	15-50cm/s (ajustável/adjustable)	
Velocidade de fechamento Velocidad de cierre	15-50cm/s (ajustável/adjustable)	
Tempo de pausa Tiempo de Apertura	0-20s (ajustável/adjustable)	
Força de abertura manual Fuerza de apertura manual	<b>Menor que:</b> 40N Menor que: 40N	<b>Menor que:</b> 50N Menor que: 50N
MOTOR	DC24V, 55W Brushless motor (sem escovas/sem escovas)	
Temperatura de operação Temperatura de operación	-5 °C ~ +55 °C	
Tensão de entrada Tension del entrada	100 a 240V	
Corrente máxima Corriente máxima	2A	
Corrente nominal Corriente nominal	0,11A	

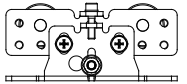
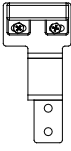
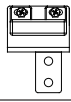
## LISTA DE COMPONENTES

### LISTA DE COMPONENTES

Descrição Descripción	Diagrama Esquemático Schematic diagram	Quantidade/Cantidad	
		Folha simples Single-leaf	Folha dupla Double-leaves
Motor		1	1
Central de comando Central de comando		1	1
Fonte de Alimentação Fuente de alimentación		1	1
Esticador da correia Polea loca		1	1
Carrinho de sustentação Carro sostenedor		2	4
Conector da correia (A) Conector de la correa (A)		0	1
Conector da correia (B) Conector de la correa (B)		1	1
Stop		2 (direito e esquerdo) 2 (derecho y izquierdo)	2 (direito e esquerdo) 2 (derecho y izquierdo)
Correia dentada Correa dentada		1	1
Fixação Fijación		1 conjunto	1 conjunto
Manual de instalação Manual de instalación		1 conjunto	1 conjunto
Chave - Liga/Desliga Clave - Prende/Apaga		1 conjunto	1 conjunto

## CORTE E INSTALAÇÃO DO TRILHO

### CORTE E INSTALACIÓN DE LA TRILHO

#### ● CORTE

Comprimento padrão: 2,20 (mínimo) / 3,30 / 4,40 / 6,60 m (máximo)  
Longitud standard de la pista: 2,20 (mínimo) / 3,30 / 4,40 / 6,60 m (máximo)

Trilho e tampa diferentes dos tamanhos padrões podem ser personalizados.

Riel y cubierta diferentes de los tamaños estándares se pueden personalizar.

$$L = W - 10 \text{ mm}$$

$$L = W - 10 \text{ mm}$$

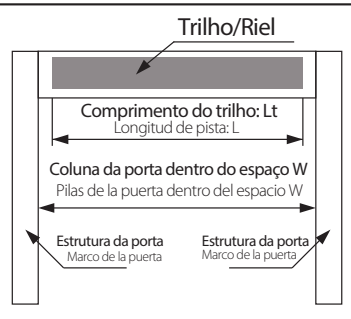

#### ● Instalação

##### Instalación

O trilho é instalado a 30 mm acima da altura da folha da porta.  
La trilho se instala a una altura de DH + 30 mm desde el suelo (Basado en la parte inferior de la trilho).

(1) Faça os furos no trilho de alumínio.  
Perforar orificios en carril de aluminio

(2) Fixe um extremo do trilho de alumínio, verifique o alinhamento com um nível, em seguida fixe o outro extremo do trilho.  
Fije un extremo de la trilho de aluminio, verifique el nivel por gradiente, luego fije otro extremo de la trilho

(3) Instalar o trilho parafusando na estrutura de aço ou parede temporária.  
Instalar la prueba por tornillo en estructura de acero o pared temporal.

(4) Fixe um extremo da trilho de alumínio, verifique o nível, em seguida fixe o outro extremo da trilho.  
Fije un extremo de la trilho de aluminio, verifique el nivel por gradiente, luego fije otro extremo de la trilho.

(5) Fixe a trilho de alumínio na estrutura de aço firmemente.

Fijar la trilho de aluminio a la estructura de acero firmemente.

#### ⚠ Precaução

##### Precaución

(1) O trilho deve estar nivelado.  
La trilho debe estar nivelada.

(2) A altura da folha móvel da porta móvel é AP.  
La altura de la hoja de la puerta móvil es AP.

(3) A altura livre acima do trilho deve ser entre trilho e teto de mais de 50 mm.

La altura libre sobre la trilho debe ser de más de 50 mm.

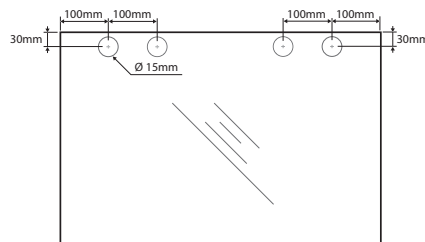
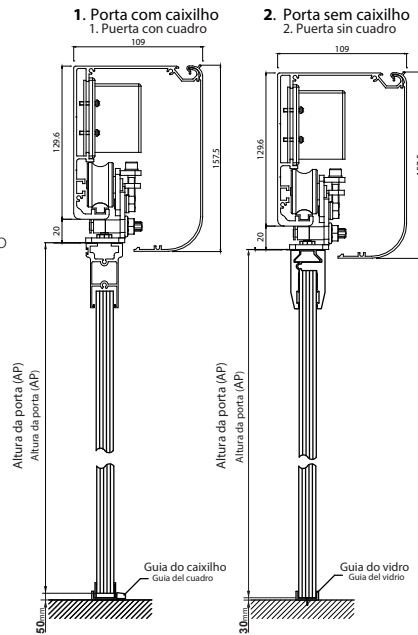

## INSTALAÇÃO DO MOTOR

### INSTALACIÓN DE MOTOR

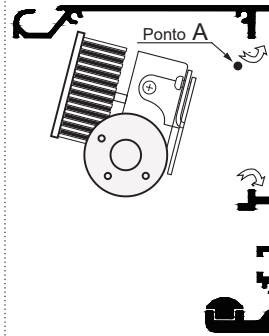

1. Conectar o cabo do motor.  
El cable con un conector se pone delante del motor.

2. O motor é inserido na ranhura superior do trilho corretamente.  
La pieza de montaje se inserta en la ranura superior de la trilho correctamente.

3. Em seguida ele é inserido na ranhura inferior.  
Luego se inserta en la ranura inferior.

4. O motor é movido até o extremo direito do trilho.  
El motor se mueve hacia el extremo derecho de la trilho.

5. Aperte os parafusos de montagem.  
Apretar los tornillos de montaje.

6. O cabo passa acima do motor.  
El cable conductor con un conector pasa a través de la parte superior del motor como A y va más allá del lado izquierdo. Asegúrese de que el cable conductor nunca debe ser arrastrado

⚠ **Precaução:** A má operação nos passos 2, 3 e 5 resultará em quedas.  
**Precauciones:** La mala operación en los pasos 2, 3 y 5 resultará en caídas.

## INSTALAÇÃO DA CENTRAL DE COMANDO

### INSTALACIÓN DEL CENTRAL DE COMANDO

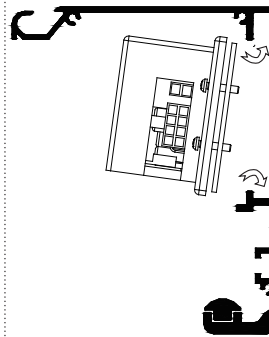

1. A central de comando está firmemente inserido na ranhura superior.  
El central de comando está firmemente insertado en la ranura superior.

2. Insira-o firmemente na ranhura inferior.  
Se inserta firmemente en la ranura inferior.

3. O motor e o cabo flexível dos blocos de terminais são movidos para a posição de conexão.  
El motor y el cable flexible de los bloques de terminales se mueven a la posición de conexión.

4. Os parafusos de montagem são apertados.  
Los tornillos de montaje están apretados.

## INSTALAÇÃO DO ESTICADOR DA CORREIA

### INSTALACIÓN DE LA POLEA LOCA

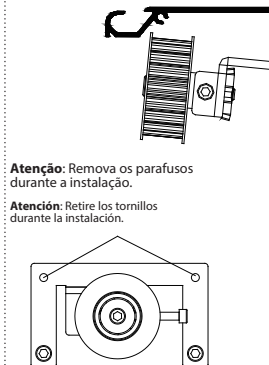

1. A parte da montagem do esticador da correia é firmemente inserida na ranhura superior da trilho.  
A parte da montagem do esticador da correia está firmemente inserida na ranhura superior da trilho.

2. Ela é firmemente inserida na ranhura inferior.  
Se inserta firmemente en la ranura inferior.

3. O esticador da correia é fixada temporariamente com um parafuso para que possa ser ligeiramente movida.  
La polea loca se fija temporalmente con un perno de fijación para que pueda moverse ligeramente.

⚠ **Precaução:** A má operação nos passos 1 e 2 resultará em quedas.  
**Precauciones:** La mala operación de los pasos 1 y 2 resultará en caídas.

## INSTALAÇÃO DO STOP

### INSTALACIÓN DE TAPÓN

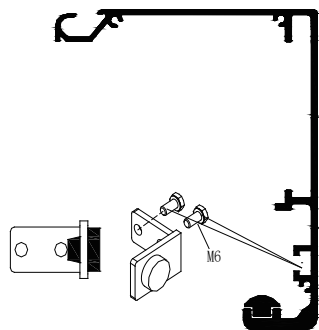

1. Solte o parafuso de montagem do stop.  
Afloje el tornillo de montaña del tapón.
2. Coloque o stop dentro do trilho.  
Poner el tapón dentro de la barandilla.
3. Verifique as posições aberta e fechada e confirme a posição dos stop.  
Averigüe la posición abierta y cerrada y confirme la posición de los tapones.
4. Os parafusos de montagem são apertados firmemente com uma chave de parafusar.  
Los tornillos de montaña se aprietan firmemente con una llave de tornillo.

## INSTALAÇÃO DO CARRINHO

### INSTALACIÓN DE LA SUSPENSIÓN

1. Afrouxe a porca A do carrinho, retire o dispositivo antiqueda do mesmo.  
Afloje la tuerca A de la suspensión, retire el dispositivo anti-caída del manipulador.
2. Use o parafuso de ajuste de sustentação (M8 x 20), fixe a folha da porta na posição adequada (P11).  
Use el perno de suspensión (M8 \* 20), fije la hoja de la puerta en la posición adecuada (P11).
3. Suspenda a folha da porta no trilho (P12).  
Suspenda la hoja de la puerta en el carril (P12).
4. Afrouxe o parafuso B do carrinho, movendo a folha da porta para assegurar um funcionamento suave, então aperte o parafuso B.  
Afloje el tornillo B de la suspensión, moviendo la hoja de la puerta para asegurar un funcionamiento suave, apriete el tornillo B.
5. Volte a colocar o dispositivo antiqueda do carrinho e aperte-o.  
Vuelva a colocar el dispositivo anti-caída en el colgador y apriételo.
6. Enquanto coloca a folha da porta no trilho, por favor instale o dispositivo antiqueda antes de ajustar a altura da folha da porta.  
Mientras cambia la hoja de la puerta al riel, instale el dispositivo anti-caída antes de ajustar la altura de la hoja de la puerta.

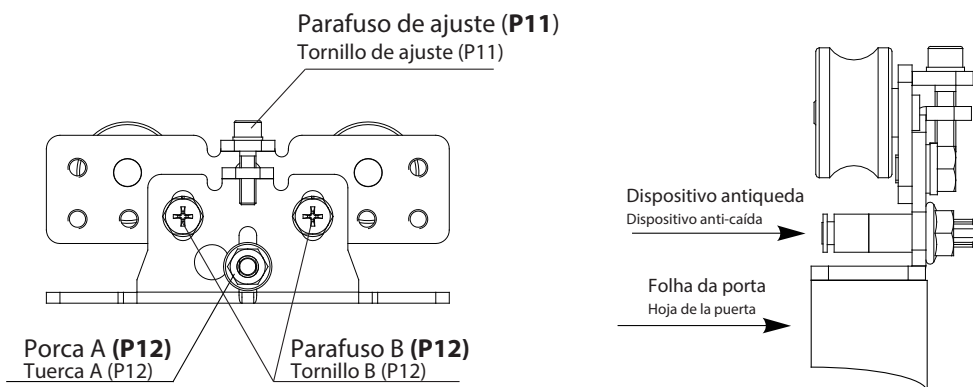

## INSTALAÇÃO DO CARRINHO (CONTINUAÇÃO)

### INSTALACIÓN DE LA SUSPENSIÓN (CONTINUARÁ)

#### ● Instalação do carrinho

Instalación de la suspensión

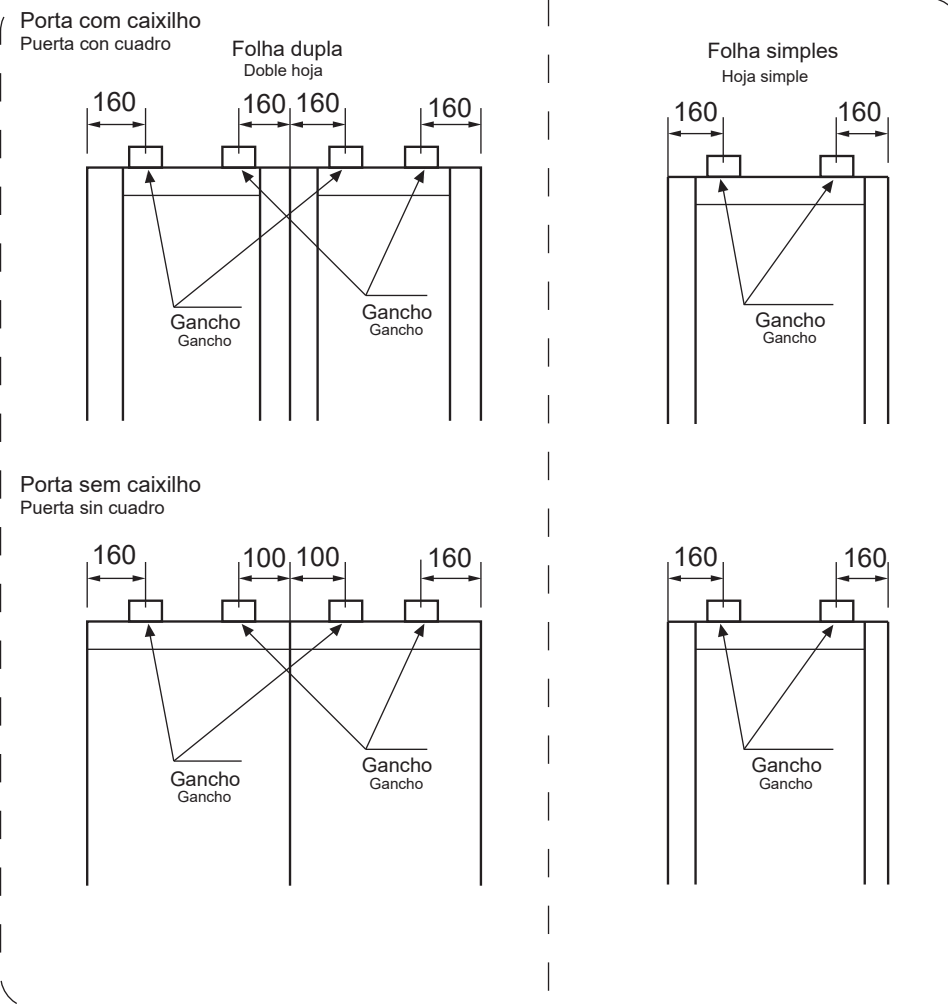



## INSTALAÇÃO E AJUSTE DA FOLHA

### INSTALACIÓN DE TAPÓN

#### ● Dupla abertura Dupla abertura

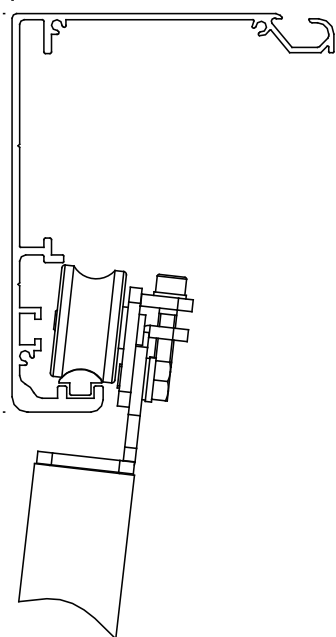

Como mostra a figura à esquerda, apóie a folha da porta no trilho, e então a coloque em linha reta.

Como muestra la figura a la izquierda, apoye la hoja de la puerta en el riel, luego haga la hoja de la puerta en línea recta.

**1.** Afrouxe o parafuso de fixação do elemento de suspensão do carrinho (gancho).  
Afloje el tornillo de fijación de la suspensión

**2.** Para regular a altura através do parafuso de ajuste, girando-o em sentido horário, a porta subirá. Girando o parafuso em sentido antihorário, a porta descenderá. Ajuste la altura con el tornillo de ajuste. Gire en el sentido de las agujas del reloj, la puerta ascenderá. Gire en el sentido contrario a las agujas del reloj, la puerta descenderá

**3.** Aperte a porca que fixa o pegador  
Apretar la tuerca que fija el colgador

**4.** Movendo lentamente a folha da porta, aperte o parafuso depois de confirmar que o elemento de suspensão (gancho) funcionar bem.  
Moviendo lentamente la hoja de la puerta, apriete el tornillo después de confirmar que la rueda de la suspensión funciona bien.

**5.** Confirme a resistência durante a operação.  
Confirma la resistencia durante la operación.

**⚠ Precauções:** Na instalação do esticador da correia, a linha de centro do elemento de suspensão (gancho) deverá estar totalmente paralela com a folha da porta. Se não, a vida útil do esticador da correia será reduzida.

Precauciones: En la instalación la polea central de la suspensión deberá estar paralela con la hoja de la puerta. Si no, la vida del servicio de la polea se encortará.

#### Parafuso de Ajuste Tornillo de ajuste

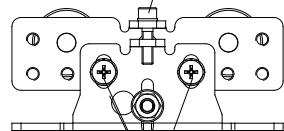

#### Parafuso de fixação Tornillo de fijación



Se a folha da porta estiver difícil de mover, os seguintes elementos devem ser revisados para resolver o problema.

Si la hoja de la puerta es difícil de mover, los siguientes elementos deben revisarse para resolver el problema.

**1.** A peça de suspensão está montada verticalmente na folha.  
Confirma la resistencia durante la operación.

**2.** Alguma fricção entre a peça de suspensão e o trilho.  
Alguna fricción entre la suspensión y el riel.

**3.** Alguma fricção entre a folha da porta e o caixilho (assegure-se de apertar os parafusos).  
Alguna fricción entre la hoja y el cuadro (asegúrese de apretar el tornillo).

## INSTALAÇÃO DA CORREIA DA PORTA DE FOLHA SIMPLES

### CINTURÓN DE INSTALACIÓN DE APERTURA SIMPLES

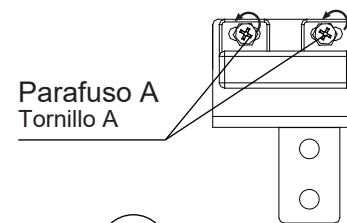

#### Parafuso A Tornillo A

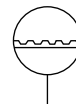

#### Correia Correa

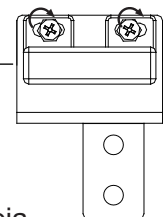

#### Correia Correa

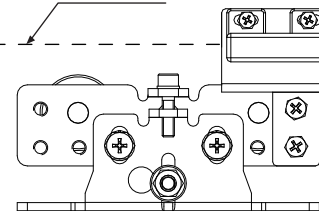

**1.** Remova o parafuso e retire a parte de fixação da correia da peça do conector da correia.

Retire el tornillo y retire la parte de sujeción de la parte del conector de la correa.

**2.** Corte a correia de acordo com a tabela de comprimentos da correia.

**⚠ Precaução:** corte a correia no centro da parte inferior do gomo.

Corte el cinturón de acordó con la mesa de corte del cinturón.  
Precaución: corte el cinturón en el centro de la parte inferior del valle.

**3.** Ambos os extremos da correia são colocados na parte de aperto a partir do centro da mesma.

**Precaução:** Nunca forçar a correia na instalação.

Ambos extremos de la correa se colocan en la parte de sujeción desde el centro de la parte de sujeción.

Precaución: Nunca tenga el cinturón retorcido en la instalación.

**4.** Fixe a peça de aperto à peça do conector da correia.  
**Precaução:** a direção da peça de aperto.

Fije las piezas de sujeción a la pieza del conector de la correa.  
Precaución: la dirección de la pieza de sujeción.

**5.** Fixe a parte do conector da correia ao pegador.  
**Precaução:** aperte firmemente os parafusos.

Fije la parte del conector de la correa al colgador.  
Precaución: Apriete firme los tornillos.

## POSIÇÃO DE INSTALAÇÃO DO "PEGA" CORREIA (CORREIA DA PORTA DE FOLHA ÚNICA)

### POSICIÓN DE INSTALACIÓN DE LA CORREA DE SUJECIÓN (CINTURÓN DE UNA SOLA HOJA)

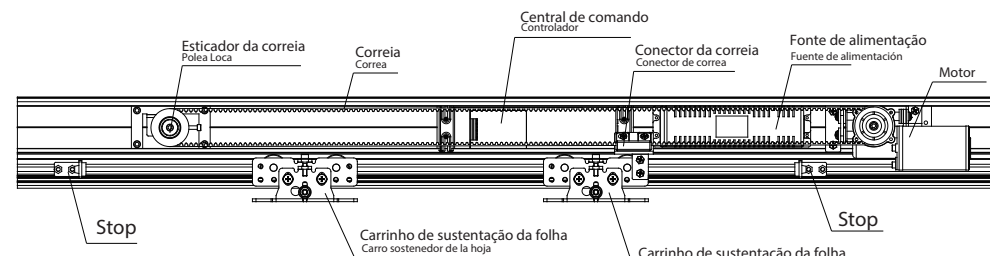



## INSTALAÇÃO DA CORREIA PARA PORTA DE FOLHA DUPLA

### CINTURÓN DE INSTALACIÓN DE DOBLE APERTURA

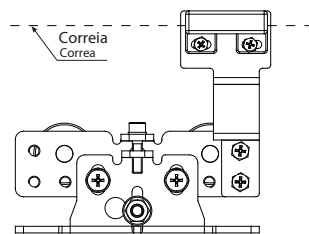
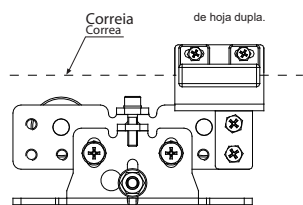
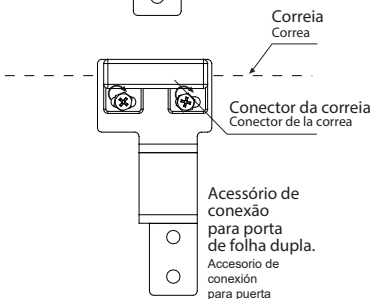
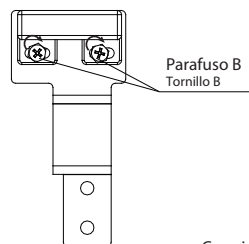
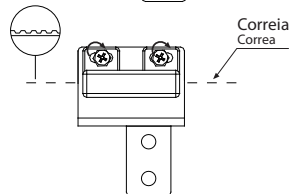
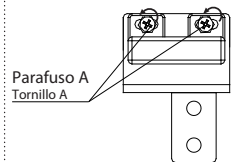

1. Remova o parafuso e retire a parte de fixação da correia da peça do conector da correia.

1. Retire el tornillo y retire la parte de sujeción de la parte del conector de la correa.

2. Corte a correia de acordo com a tabela de comprimentos da correia.

**Precaução:** corte o cinturão no centro da parte inferior do gomo.

2. Corte el cinturón de acordó con la mesa de corte del cinturón. **Precaución:** corte el cinturón en el centro de la parte inferior del valle.

3. Ambos os extremos da correia são colocados na parte de aperto a partir do centro da mesma.

**Precaução:** Nunca forçar a correia na instalação.

3. Ambos extremos de la correa se colocan en la parte de sujeción desde el centro de la parte de sujeción.

**Precaución:** Nunca tenga el cinturón retorcido en la instalación.

4. Fixe a peça de aperto à peça do conector da correia.

**Precaução:** a direção da peça de aperto.

4. Fije las piezas de sujeción a la pieza del conector de la correa.

**Precaución:** la dirección de la pieza de sujeción.

5. Pendure a correia no esticador da correia do motor, então o outro lado no esticador de correia.

5. Cuelgue la correa en la rueda motriz del motor, el otro lado a la polea tensora.

6. Fixe a parte do conector da correia ao pegador.

**Precaução:** aperte firmemente os parafusos.

6. Fije la parte del conector de la correa de la percha.

**Precaución:** Apriete los tornillos firmemente.

7. Aperte a tensão da correia ajustando-a.

Ajustar la tensión de la correa al ajuste.

8. Mantenha as duas folhas fechadas.

8. Manteniendo las dos hojas cerrándose.

9. Retire o parafuso B do fixador da correia e tire-o da parte de fixação da correia.

9. Retire el perno B del sujetador de la correa y sáquelo de la parte de sujeción de la correa.

10. Instale o fixador da correia nela e parafuse em seguida.

10. Instale el sujetador en la correa y luego apríetelo.

11. Aperte o fixador da correia com parafusos.

11. Fijar el cierre de la correa con tornillos.

12. Aperte o parafuso B após ajustar a posição da porta.

**Precaução:** Aperte os parafusos.

12. Apriete el perno B después de ajustar la posición de la puerta.

**Precaución:** Apriete los tornillos.

## POSIÇÃO DE INSTALAÇÃO DO FIXADOR DA CORREIA (CORREIA DA PORTA DE DUAS FOLHAS)

### POSICIÓN DE INSTALACIÓN DE LA CORREA DE SUJECIÓN (CINTURÓN DE DOBLE HOJA)

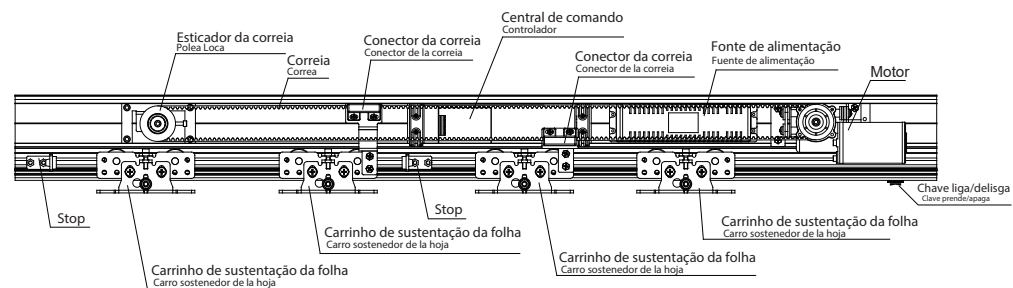

## TABELA DE COMPRIMENTO DA CORREIA

### TABLA DE LONGITUD DE LA CORREA

#### ● Tabela a longitude mínima da banda (solo para referência)

Mesa la longitud mínima de la banda (solo para referencia)

## AJUSTE DO ESTICADOR DA CORREIA

### AJUSTE DE LA POLEA LOCA

**1. Puxe a correia do esticador da correia até o outro lado, tensione a correia, aperte os 4 parafusos A de fixação.**

Tire de la correa de la polea tensora hacia otro lado, haga que la correa se ponga tensa, apriete los 4 tornillos de fijación.

**2. Afrouxe o parafuso B de fixação (uma volta é suficiente).**

Afloje el tornillo de fijación (un ciclo es suficiente).

**3. Gire o parafuso C no sentido horário para esticar a correia e anti-horário para afrouxar.**

Gire el reloj del perno de ajuste de tensión para que la placa de tensión se mueva hacia la izquierda y la tensión de la correa aumente gradualmente, ajuste la tensión de la correa para apretar la correa adecuada.

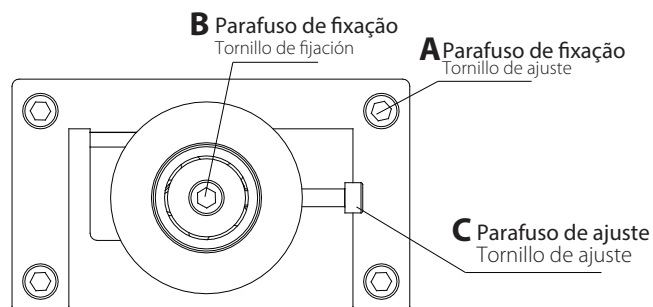

**!** Depois de usar durante algum tempo, a correia estará ligeiramente frouxa e então a tensão da correia deverá se reajustada repetindo-se os passos 1-3.

Después de usar durante un tiempo, la correa se estirá ligeramente y luego la tensión de la correa se ajustará repitiendo los pasos 1-3.

## INSTALAÇÃO DO GUIA PARA FOLHA DA PORTA

### INSTALACIÓN DE LA GUÍA DE LA HOJA DE LA PUERTA

#### Dois tipos de guia da folha da porta

Dos tipos de guía de hoja de puerta

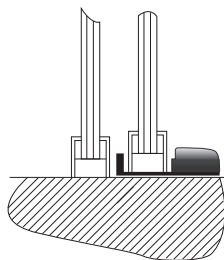

Adequado para a porta com caixilho (guia da porta ajustável)  
Adecuado para la puerta del marco (guía de puerta ajustable)

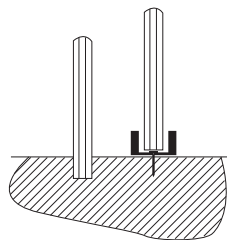

Adequado para porta sem caixilho (guia em U da porta)  
Adecuado para puerta sin marco (guía de puerta U)

#### ● O guia da porta deverá ser instalado na mesma linha da folha móvel da porta, eixo e linha de centro da folha da porta.

Guía de puerta podrá ser instalada en la misma línea de la hoja de la puerta móvil, eje y hoja de la puerta en la línea central.

#### ● A distância do centro do guia para duas portas deve ser menor que a largura da folha de duas portas.

La distancia al centro de la guía de dos puertas debe ser menor que el ancho de la hoja de dos puertas.

## INSTALAÇÃO DA TRAVA ELETRÔNICA

### AJUSTE DE LA POLEA LOCA

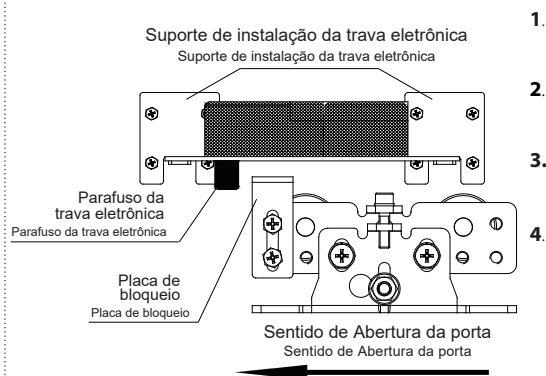

1.

2.

3.

4.

Precaução:

## INSTALAÇÃO DO RADAR

### INSTALACIÓN DEL RADAR

O radar deve ser instalado no centro da folha da porta.  
El radar puede ser instalado en el centro de la hoja de la puerta.

A altura máxima de instalação é 3 metros.

La altura máxima del radar pe de 3mt.

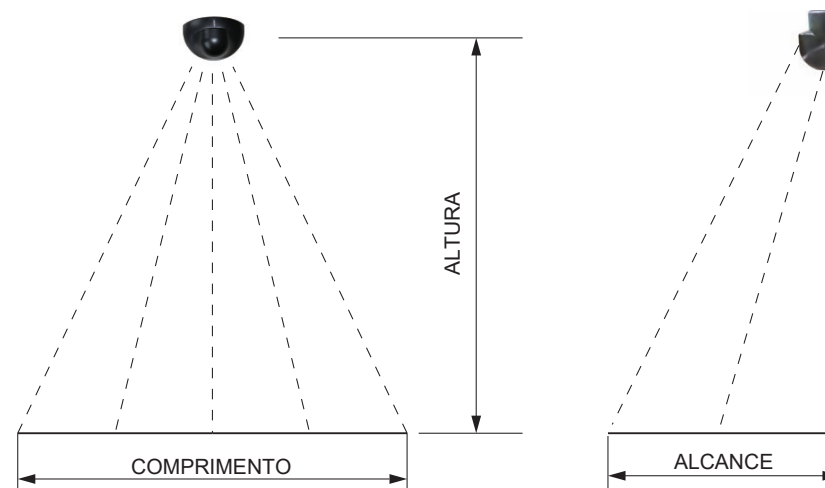

**!** Precauções: Por favor utilizar o radar da nossa marca. Se não, por favor escolha um radar de boa qualidade.  
Precaución: Por favor utilizar nuestra marca de radar. Si no, por favor escoja un radar de buena calidad.

## CONEXÃO DO MOTOR, CENTRAL DE COMANDO E INTERRUPTOR DE ALIMENTAÇÃO

### CONEXIÓN DEL MOTOR, CENTRAL DE COMANDO E INTERRUPTOR DE ALIMENTACIÓN

**Precaução:** Todas as conexões devem ser concluídas com a energia desligada.  
Precaución: Todas las conexiones se deben finalizar en el estado de apagado.

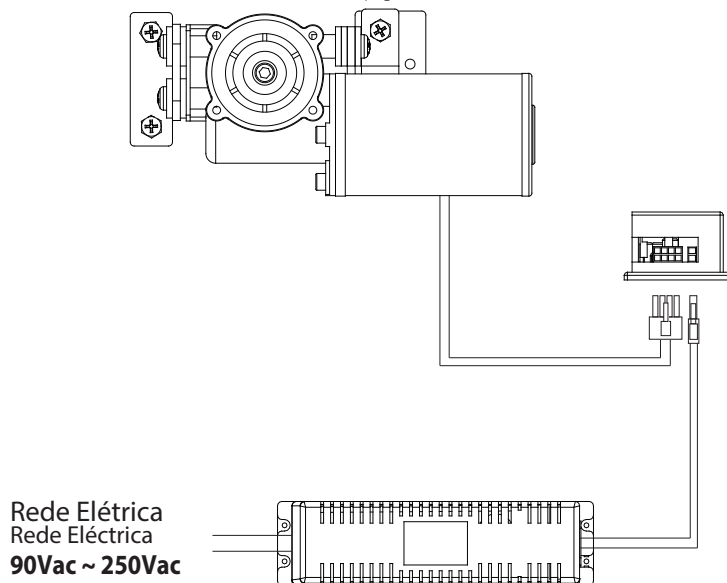

## DETALHES DOS TERMINAIS DA CENTRAL DE COMANDO

### DETALLES DE LA TERMINAL DEL CENTRAL DE COMANDO

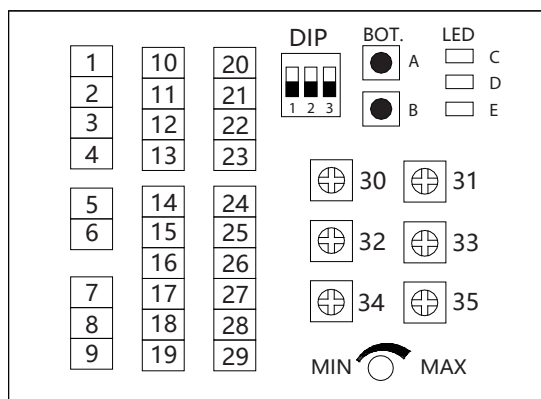

1.+24V	10.+24V	20.+24V	30.Distância de rampa no fechamento
2.GND	11.GND	21.GND	31.Distância de rampa na abertura
3.COM	12.COM	22.COM	32.Velocidade de fechamento
4.Radar externo	13.Radar Interno	23.Fotocélula	33.Velocidade de abertura
5.Trava Eletrônica+	14.+12V	24.+24V	34.Velocidade da rampa (abertura e fechamento)
6.Trava Eletrônica -	15.GND	25.GND	35.Tempo de abertura (0~20 s)
7. Bateria -	16.Radar Interno	26.Aberto	
8.Bateria +	17.Radar Interno	27.Abertura Parcial (abertura e fechamento)	
9.Intertravamento	18.GND	28.Bloqueio total	
	19.+24V	29.Alarme de incêndio	

### Interruptores DIP :

**1.** Interruptor L-R: Abaixo para fechamento a esquerda; Acima para fechamento a direita. Para cima habilita trava para baixo desabilita trava.

**Atenção:** Esta função necessita reiniciar a central de comando.

**1.** Abajo a la izquierda; Arriba a la derecha.

**2.** Interruptor de bloqueio: Habilita trava.

**2.** Interruptor de bloqueio: bloqueo por señal. Hasta bloquear automáticamente cada vez.

**3.** Para cima abertura por radar e fechamento automático.

Operación normal significa apertura activa y cierre automático

Para baixo abertura e fechamento por botoeira ou controle remoto sem uso do radar.

Operación normal significa apertura activa y cierre automático

### Botões do controle remoto/ Presionar el botón:

**A:** Botão de aprendizagem do controle remoto, mantenha pressionado por 3 segundos para adicionar o modo remoto (consulte a página 24).

A: Botón de aprendizaje remoto, mantenga pulsado 3 segundos para añadir el control remoto (consulte la página 24).

**B:** TESTE: Pressione apenas uma vez para abrir e fechar.

B: PRUEBA: Pulse sólo una vez para abrir y cerrar.

### Luz de LED :

**C:** Indicador de status de trabalho.

C: Indicador de estado de trabajo.

**D:** Configuração do controle remoto.

D: Configuración do controle remoto.

**E:** Indicador de Energia.

E: Indicador de encendido.

## DETALHES DOS TERMINAIS DA CENTRAL DE COMANDO

### DETALLES DE LA TERMINAL DEL CENTRAL DE COMANDO

#### 30: Interruptor do portão/ Interruptor de Perilla :

Ajuste da rampa no fechamento. Ao girar em sentido anti-horário se reduzirá a distância de frenagem no equipamento, enquanto que no sentido horário aumentará a distância.

Ajuste de la distancia de la memoria intermedia de cierre, al girar en sentido contrario a las agujas del reloj se reducirá la distancia de la memoria intermedia de cerca, mientras que en el sentido de las agujas del reloj aumentará la distancia.

**31:** Ajuste de rampa na abertura, ao girar em sentido anti-horário se reduzirá a distância de rampa de abertura, enquanto que no sentido horário aumentará a distância.

Ajuste de la distancia de la memoria intermedia de apertura, al girar en sentido contrario a las agujas del reloj se reducirá la distancia de la memoria intermedia de apertura, mientras que en el sentido de las agujas del reloj aumentará la distancia.

**32:** Ajuste de velocidade de fechamento, ao girar em sentido anti-horário se reduzirá a velocidade de fechamento, enquanto que no sentido horário aumentará a velocidade.

Ajuste de velocidad de cierre, al girar en sentido contrario a las agujas del reloj se reducirá la velocidad de cierre, mientras que en el sentido de las agujas del reloj aumentará la velocidad.

**33:** Ajuste de velocidade de abertura, ao girar em sentido anti-horário se reduzirá a velocidade de abertura, enquanto que no sentido horário aumentará a velocidade.

Ajuste da velocidade de frenagem, ao girar em sentido horário se reduzirá a velocidade de frenagem, entretanto que no sentido horário aumentará a velocidade.

**34:** Ajuste de velocidade de abertura, ao girar em sentido contrário a las agujas del reloj se reducirá la velocidad de apertura, mientras que en el sentido de las agujas del reloj aumentará la velocidad.

Ajuste de la velocidad de amortiguación, al girar en sentido contrario a las agujas del reloj se reducirá la velocidad de amortiguación, mientras que en el sentido de las agujas del reloj se aumentará la velocidad.

**35:** Ajuste de tempo de abertura, ao girar em sentido horário se reduzirá o tempo de pausa, entretanto que no sentido horário aumentará o tempo de pausa.

Ajuste del tiempo de apertura, al girar en el stará el tiempo de apertura.

## CONEXÃO DO RADAR

### CONEXIÓN DEL RADAR

Precaução: Toda conexão deverá ser finalizada com a rede elétrica desligada.

Precaución: Toda conexión deberá ser finalizadas en el estado apagada.

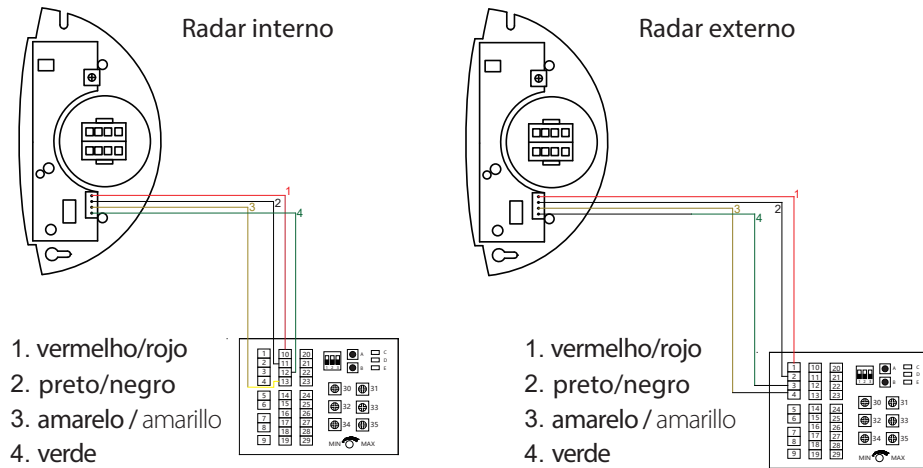

## CONEXÃO DE INTERTRAVAMENTO

### CONEXIÓN DE ENCLAVAMIENTO

#### Central de comando 1

#### Central de comando 2

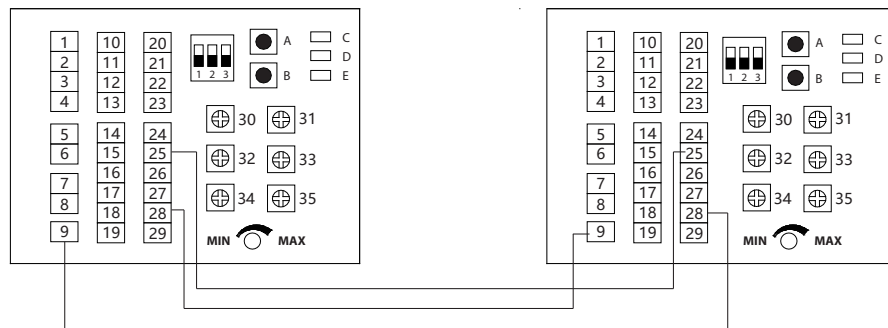

## CONEXÃO DA FOTOCÉLULA

### CONEXIÓN DE CÉLULA FOTOELÉCTRICA

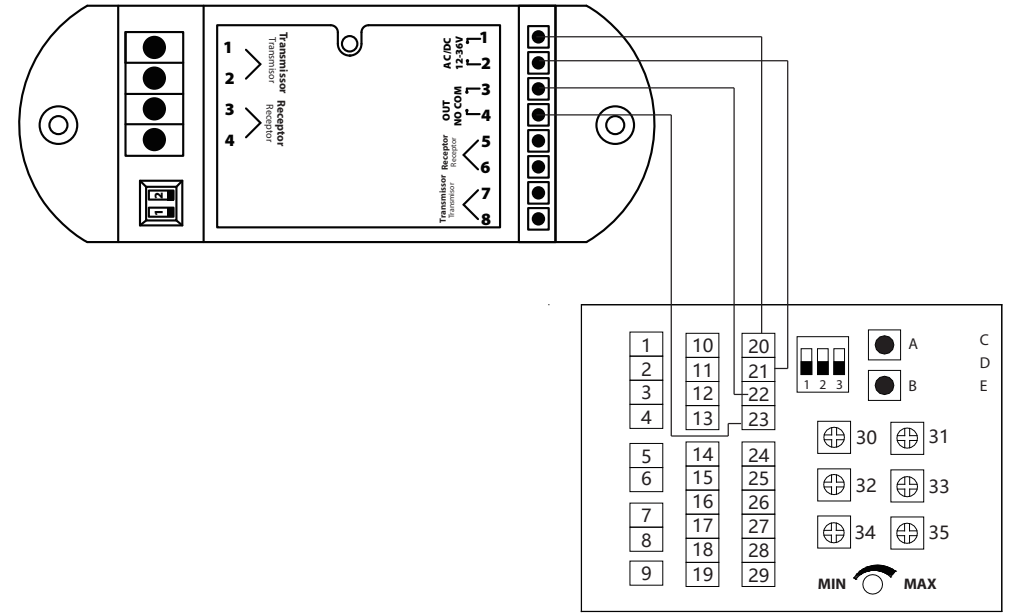

## CONEXÃO DE BATERIAS

### CONEXIÓN DE BATERIA

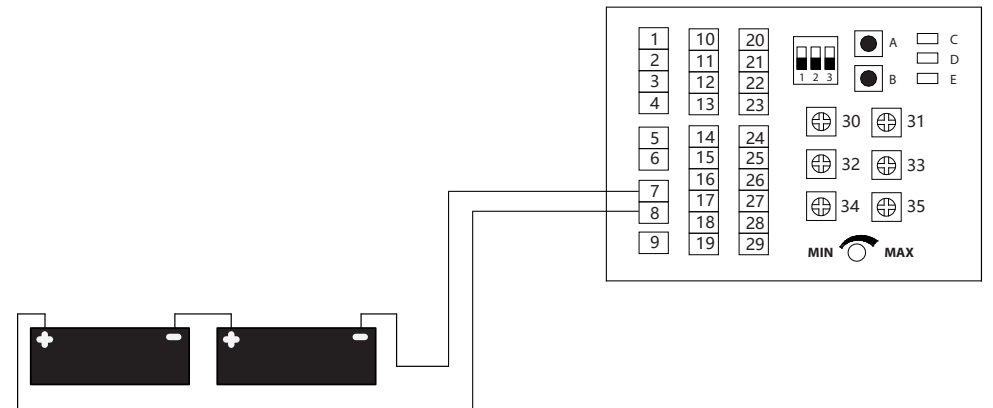

## CONEXÃO DA TRAVA ELETRÔNICA CONEXIÓN DE TECLADO DE ACESSO

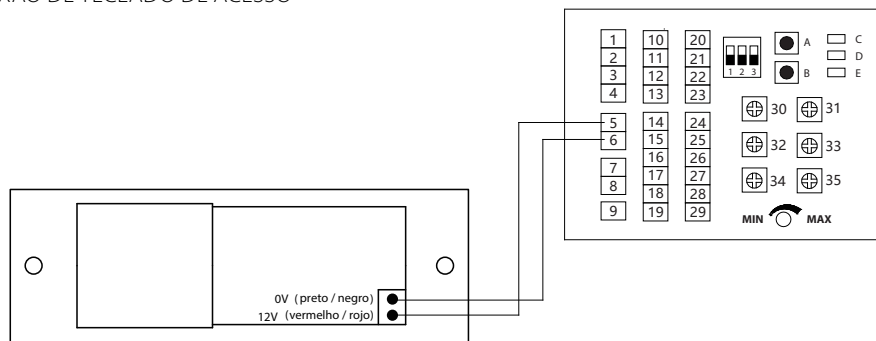

## PROGRAMAÇÃO DO CONTROLE REMOTO CONEXIÓN DE CONTROL REMOTO

### ● Receptor remoto embutido / Receptor remoto incorporado



FC04:



#### FC04:

**A:** Abrir e permanece

**A:** Siempre abierto

**B:** Modo automático

**B:** Automático

**C:** Abertura somente radar interno

**C:** Apertura solo conel radar interna

**D:** Bloqueia e mantém porta fechada, ignorando o radar.

**D:** Bloqueo mantener la puerta cierrada ignoram do radar

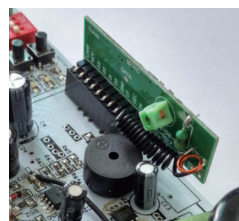

FC05:



Tipo Padrão  
Tipo estándar

#### FC05

**1:** Automático

**1:** Automático

**2:** Bloqueio

**2:** Bloqueo

**3:** Abrir

**3:** Abrir

**4:** Abertura somente radar interno

**4:** Apertura solo conel radar interna

**5:** Abertura parcial (não ajustável)

**5:** Apertura parcial ( no ajustable)

**6:** Abertura e fechamento uma vez

**6:** Apertura y cierre una vez

**Adicionar remoto:** Mantenha pressionado o botão A, enquanto o indicador D torna-se azul. Pressione qualquer botão no controle remoto, o indicador azul se apagará e soará, ajuste com sucesso. Este processo cadastrara todos os botoes do controle remoto.

Adicionar remoto: Mantenga presionado el botón A, mientras e indicador D este Azul. Presione algún botón en el control remoto, el indicador azul se apagará y sonara, ajuste con sucesos.

**Eliminar o controle remoto:** Mantenha pressionado o botão A, o indicador D passará de desligado para ligado, depois para desligado, pressione qualquer botão no controle remoto. Todo controle será eliminado depois que o indicador piscar 3 vezes (Atenção favor manter pressionado o botão de aprendizado, enquanto elimina o controle remoto).

**Apagar os controles:** Manter pressionado o botão até o LED azul acender, manter pressionado até soar um BIP longo. Ajuste com sucesso.

Eliminar el Control Remoto: Mantenga presionado el botón A, el indicador D pasará de apagado para encendido, cuando apagado, presione algún botón en el control remoto, todo el control será eliminado después que el indicador parpadear 3 veces (atención mantenga presionado el botón inteligente mientras elimine el control remoto).

Eliminar el Control Remoto: Mantenga presionado el botón A, el indicador D pasará de apagado para encendido, cuando apagado, presione algún botón en el control remoto.

## DESCRIÇÃO DE OPERAÇÃO

### DESCRIPCIÓN DE OPERACIÓN

1. Ligado, o mecanismo iniciará pela auto aprendizagem. A porta se abrirá e fechará para encontrar as posições de abertura e fechamento.

1. Encendido, el mecanismo se iniciará por el auto aprendizaje. La puerta se abrirá y cerrará para encontrar la posición de apertura y cierre.

## SOLUÇÃO DE PROBLEMAS

### SOLUCIÓN DE PROBLEMA

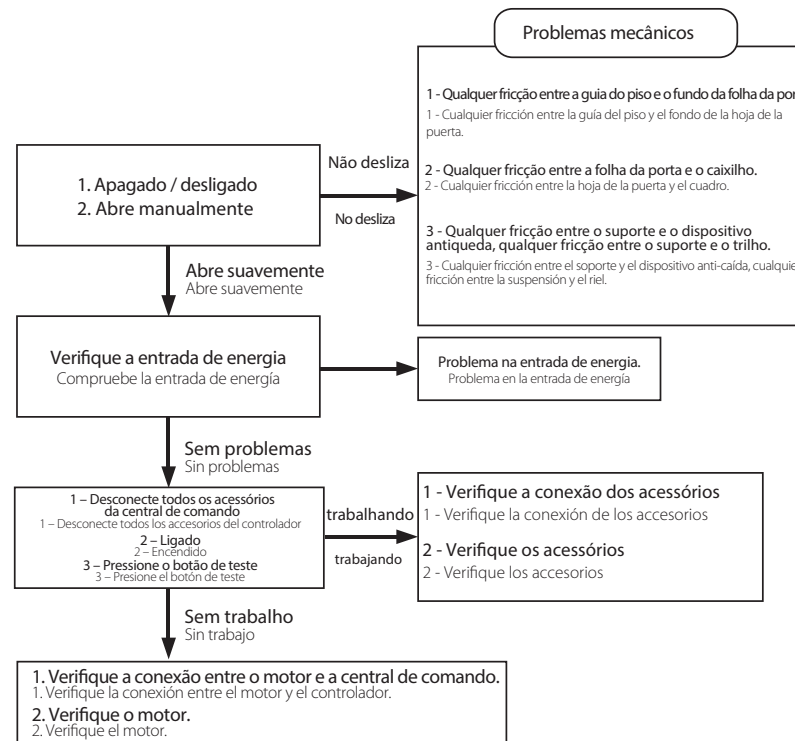

**PERIGO:** Para uma possível operação de manutenção desligue o equipamento da alimentação elétrica.

**PERIGO:** Para uma possível operação de manutenção desligue o equipamento da alimentação elétrica.



“Esse automatizador não pode ser usado com uma parte acionada incorporando uma porta integrada ( portinhola)

“Esta automatización no se puede utilizar con una parte accionada que incorpora una puerta integrada (trampilla)

## SOLUÇÃO DE PROBLEMAS

### SOLUCIÓN DE PROBLEMA

Sintomas Síntomas	Causas	Resolução de problemas Resolución de problemas	Solução Solución
As folhas da porta não se abrem ou não se fecham suavemente. Las hojas de las puertas no se abren o no se cierran suavemente.	A velocidade de abertura ou fechamento é muito lenta. La velocidad de apertura o cierre es demasiado lenta.	Verifique as velocidades de abertura e de fechamento Verifique la velocidad de apertura y cierre.	Ajuste a velocidade de abertura e de fechamento Ajuste la velocidad de apertura y cierre.
	Muita resistência quando não há energia. Demasiada resistencia cuando no hay energía.	Qualquer dano ou afrouxamento nos suportes, guia do piso ou dispositivo antiqueda. Cualquier daño o afloje en los soportes, guía de piso o dispositivo anti-caída.	Fixe as partes fortemente. Fixe o guia na posição correta. Conserte o dispositivo antiqueda. Fije las partes fuertemente. Fije la guía en la posición correcta. Arregle el dispositivo anti-caída.
As folhas das portas se chocam entre si quando fecham. Las hojas de las puertas se golpean entre sí cuando se cierran.	O topador não está fixado fortemente. El tapón no se fija fuertemente.	Verifique o topador. Comprueba el tapón.	Ajuste a posição do topador e fixe-o. Ajuste la posición del tapón y fíjelo.
	A velocidade de fechamento é muito rápida e a distância de frenagem quando se fecha é muito pequena. La velocidad de cierre es demasiado rápida y la distancia del amortiguador cuando se cierra es demasiado pequeña.	Verifique a velocidade de fechamento e a distância de rampa quando fechando com o controle. Verifique la velocidad de cierre y la distancia de amortiguación cuando cerrado en el control.	Reduza a velocidade de fechamento e aumente a distância de rampa no fechamento. Baje la velocidad de cierre y aumente la distancia de amortiguación al cerrar.
Porta não funcionando. Puerta no trabaja	Sem entrada de energia. Sin entrada de energía.	Verifique o conector de energia externo. Verifique el conector de energía externo.	Conexão da energia. Conexión de energía.
	A porta está travada. La puerta está bloqueada.	Verifique o fusível do interruptor de energia. Verifique el fusible del interruptor de alimentación	Troque por um fusível novo. Cambie por un fusible nuevo.
	A porta está travada. La puerta está bloqueada.	Verifique se a trava está funcionando ou não. Verifique si la traba está buena o no.	Destrave a porta. Desbloquear la puerta.
	Conexão entre o motor e a central de comando não está boa. Conexión entre el motor y el controlador no esta bueno.	Verifique se a conexão está boa ou não. Verifique si la conexión esta buena o no.	Conecte-as fortemente. Conecte fuertemente.
Intertravamento está funcionando. Enclavamiento está funcionado.	Verifique se funciona como intertravamento ou não. Verifique si funciona como enclavamiento o no.	Espere que se feche a outra porta. Espere que se cierre la otra puerta.	
Porta não fecha Puerta no cierra	Radar está funcionando. Radar está trabajando.	Verifique se o radar está quebrado ou não. Verifique si el radar está rotpido o no.	Use o radar novo. Use un radar nuevo.
		Verifique qualquer material na área de detecção. Verifique cualquier cosa en el área de detección.	Limpe a área de detecção. Limpie el área de detección.
		Verifique se o radar está fixo de forma estável. Verifique si el radar está fijo de modo estable.	Fixe bem o radar. Fije bien el radar.

## SOLUÇÃO DE PROBLEMAS

### SOLUCIÓN DE PROBLEMA

Porta não fecha Puerta no cierra	Fotocélula está funcionando Célula fotoelétrica	Verifique se o receptor e o transmissor estão no mesmo nível ou não Verifique si el receptor y el transmisor están en el mismo nivel o no.	Ajuste a posição do receptor e emissor no mesmo nível. Ajuste la posición del receptor y transmisor en el mismo nivel.
		A superfície do receptor e do emissor está limpa ou não. La superficie del receptor y el emisor está limpia o no.	Limpe a superfície. Limpie la superficie.
		Conexão está boa ou não. Conexión está buena o no.	Conecte bem a fotocélula da central de comando. Conecte bien la célula fotoelétrica del controlador.
Porta abre sozinha Puerta se abre sola	Erro de funcionamento do radar Radar trabajando con defecto.	Qualquer material na área de detecção. Cualquier material en el área de detección.	Remova o material da área de detecção. Retire las cosas fuera del área de detección.
		Qualquer luz fluorescente perto do radar. Cualquier luz fluorescente cerca del radar.	Não instale a luz fluorescente perto do radar. No Instale la luz fluorescente cerca del sensor.
		Qualquer máquina emissora de microondas funcionando perto do radar. Cualquier máquina de microondas fuerte que trabaje cerca del radar.	Afaste a máquina do radar. Aleje el sensor de la máquina.



# TERMO DE GARANTIA/ CERTIFICADO DE GARANTÍA

## CERTIFICADO DE GARANTÍA

O equipamento de fabricação GAREN AUTOMAÇÃO S/A, localizada na rua São Paulo, 760, Vila Araceli, Garça-SP, CNPJ: 13.246.724/0001-61, IE: 315.029.838-119 adquirido por Vs., foi testado e aprovado pelos departamentos de Engenharia, Qualidade e Produção. Garantimos este produto contra defeito de projeto, fabricação e montagem e/ou solidariamente em decorrência de vícios de qualidade do material que o torne inadequado ou impróprio ao consumo a que se destinam pelo prazo legal de 90 (noventa) dias a contar da data de aquisição, desde que observadas às orientações de instalação, utilização e cuidados descritos no manual. Em caso de defeito, no período de garantia, nossa responsabilidade é restrita ao conserto ou substituição do aparelho.

Por respeito ao consumidor e consequência da credibilidade e da confiança depositada em nossos produtos, acrescentamos ao prazo legal 275 dias, totalizando 1 (um) ano contado a partir da data de aquisição comprovada. Neste período adicional de 275 dias, somente serão cobradas as visitas e o transporte. Em localidades onde não existe assistência técnica autorizada, as despesas de transporte do aparelho e/ou técnico são de responsabilidade do consumidor. A substituição ou conserto do equipamento, não torna o prazo de garantia prorrogado.

Esta garantia perde seu efeito caso o produto não seja utilizado em condições normais; não seja empregado ao que se destina; sofra quaisquer danos provocados por acidentes ou agentes da natureza como raios, inundações, desabamentos, etc.; seja instalado em rede elétrica inadequada ou em desacordo com as instruções do manual técnico; sofra danos provocados por acessórios ou equipamentos Instalados no produto.

### Recomendações

Recomendamos a instalação e manutenção do equipamento através de serviço técnico autorizado. Apenas ele está habilitado a abrir, remover, substituir peças ou componentes, bem como reparar defeitos cobertos pela garantia. A instalação e reparos executados por pessoas não autorizadas implicarão na exclusão automática da garantia.

El equipamiento de fabricación de GAREN AUTOMAÇÃO S/A, ubicada en Rua São Paulo, 760, Vila Aracelli, Garça-SP, CNPJ: 13.246.724/0001-61, IE: 315.029.838-119 adquirido por Usted, ha sido probado y aprobado por los departamentos de Ingeniería, Calidad y Producción. Garantizamos este producto contra defecto de proyecto, fabricación y montaje y/o solidariamente debido a fallos de calidad del material que vuelvan el producto inadecuado o impropio al consumo al que se destina por el plazo de 90 (noventa) días desde la fecha de adquisición, siempre que observadas las instrucciones de instalación, uso y atención descritos en el manual. En caso de defecto, en el periodo de garantía, nuestra responsabilidad es restringida a la reparación o sustitución del aparato.

Por respeto al consumidor y en consecuencia de la credibilidad y de la confianza depositada en nuestros productos, añadimos al plazo legal 275 (doscientos setenta y cinco) días, totalizando 1 (un) año desde la fecha de adquisición comprobada. En este periodo adicional de 275 días, solamente serán cobradas las visitas y el transporte. En localidades donde no exista asistencia técnica autorizada, los costos de transporte del aparato y/o del técnico son de responsabilidad del consumidor. La sustitución o reparación del equipamiento no prorroga el plazo de garantía.

Esta garantía pierde su efecto, cuando el producto no se utiliza en condiciones normales; no sea utilizado al fin que se destina; sufra cualquier daños causados por accidentes o agentes de la naturaleza como rayos, inundaciones, deslizamientos, etc.; sea instalado en red eléctrica inadecuada o en desacuerdo con las instrucciones del manual técnico; sufra daños causados por accesorios o equipamientos instalados en el producto.

### Recomendaciones

Recomendamos la instalación y mantenimiento del equipamiento a través de servicio técnico autorizado. Solamente ellos está habilitados a abrir, remover, sustituir piezas o componentes, así como reparar defectos cubiertos por la garantía. Las instalaciones y reparaciones tendrán que ser realizadas por personal autorizado, caso contrario, la garantía será excluida automáticamente.

Comprador: \_\_\_\_\_  
Endereço / Dirección: \_\_\_\_\_  
Cidade / Ciudad: \_\_\_\_\_ CEP / Código Postal: \_\_\_\_\_  
Revendedor: \_\_\_\_\_  
Data da Compra / Fecha de la Compra: \_\_\_\_\_ Tel: \_\_\_\_\_  
Identificação do produto / Identificación del producto: \_\_\_\_\_

Importado/Distribuido:

**Garen Automação S/A | Indústria Brasileira**

CNPJ: 13.246.724/0001-61

**www.garen.com.br**